

Стойка короба

Стойка короба , стандарт- 2070x75x30,  
нестандарт 2400x75x30

Стойка короба сэндвич телескоп, 2070x75x30  
стандарт- 2070x75x30, нестандарт 2400x75x30

Стойка короба сэндвич, стандарт- 2070x75x30,  
нестандарт 2400x75x30

стойка короба



стойка короба телескоп



стойка короба сэндвич

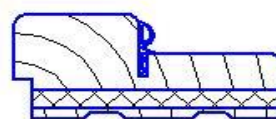

погонаж в сборе

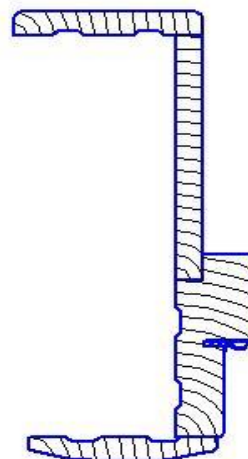

телескопический погонаж в сборе

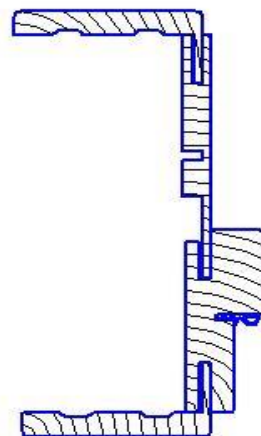

## Наличники

Наличник полукруглый, стандарт 2150x70x10 ,  
нестандарт 2400x70x10

Наличник плоский, 2150x70x10 ,нестандарт  
2400x70x10

Наличник резной, стандарт 2150x80x10,  
нестандарт 2400x80x10

Наличник Династия стандарт 2150x100x26,  
нестандарт 2400x100x26

Наличник София, стандарт 2150x80x16,  
нестандарт 2400x80x16

Наличник резной телескоп, стандарт  
2150x80x10, нестандарт 2400x80x10

Наличник телескоп 70, стандарт 2150x70x10,  
ненстандарт 2400x70x10

Наличник телескоп 80, стандарт 2150x80x10,  
нестандарт 2400x80x10

*полукруглый*



*плоский*



*резной*



*Династия*



*София*

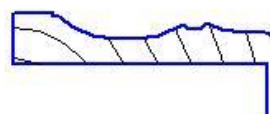

*резной телескоп*

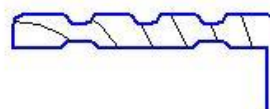

*телескоп 70*

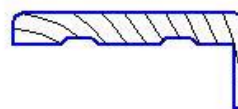

*телескоп 80*

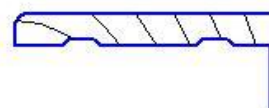

**Плинтус Ф-1 толщиной 10 мм и 16 мм.**



**Плинтус Ф-2 толщиной 10 мм и 16 мм.**



**Стойка короба 80  
2070x80x30  
применяется в системе ТВАЙС**

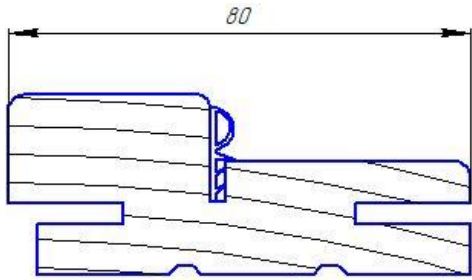

**Короб ТВАЙС  
1000x80  
Применяется для крепления  
механизма ТВАЙС**

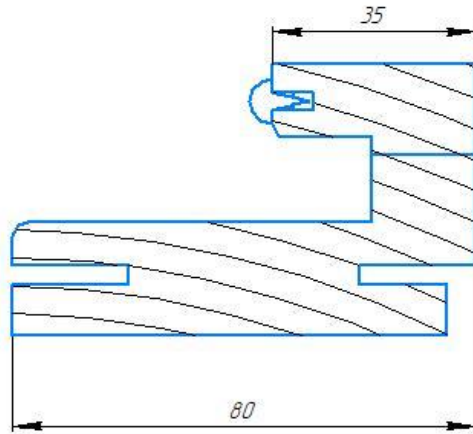

**Короб ТВАЙС в разборе**

